

第20回青森県小学生バドミントン大会兼第20回東北小学生バドミントン大会青森県予選会

2014.08.10 青森県武道館

種 目	優 勝	準 優 勝	三 位	位
男子単6年生以下	はらだ りおん 原田 吏音 (五所川原ジュニア)	はまだ ゆうき 浜田 祐貴 (十和田シャトラーズ)	わたなべ まさと 渡邊 真里 (みゆきジュニア)	かさい りょうと 葛西 玲斗 (青森ジュニア)
男子単5年生以下	さとう しいな 佐藤 椎名 (マジッポズ)	ふじむら たかひさ 藤村 嵩久 (ライクショット)	やすだ しゅうへい 安田 宗平 (浪岡ジュニア)	ふくし せいら 福士 星来 (常盤ジュニア)
男子単4年生以下	さとう ふうが 佐藤 楓河 (マジッポズ)	わたなべ ともや 渡邊 朋也 (みゆきジュニア)	きたやま はやと 北山 颯斗 (みゆきジュニア)	すとう あきと a k i k i 須藤 暉斗 (みゆきジュニア)
男子複6年生以下	たにかわ こうが 谷川 功雅 ごとう たつや 後藤 達哉 (マジッポズ)	みうら こうよう 三浦 亘耀 ふじた ゆうや 藤田 悠矢 (常盤ジュニア)		
男子複5年生以下	おのでら りく 小野寺 龍空 なかやま あゆむ 中山 歩夢 (常盤ジュニア)	くらうち けんし 倉内 堅志 いしざわ るもん 石澤 琉門 (常盤ジュニア)	かまた てんゆう 鎌田 天優 かまた ひょうが 鎌田 彪雅 (マジッポズ)	つしま そうたろう 對馬 崇太郎 かわむら ひろせ 川村 拓世 (五所川原ジュニア)
男子複4年生以下	こがわ ひろと 古川 拓豊 かくた こうすけ 角田 洸介 (常盤ジュニア)	いのまた ゆうと 猪股 佑仁 こうさか はるひ 高坂 悠陽 (浪岡ジュニア)	おだぎり ゆう 小田桐 佑 はやし りょうた 林 亮太 (弘前キッズBC)	やまぐち ひろあ 山口 央侑 ぬまはた しょうま 沼端 翔真 (七戸ジュニア)
女子単6年生以下	こばやし じゅら 小林 寿来 (浪岡ジュニア)	ぬまはた あやか 沼端 彩華 (七戸ジュニア)	いした まなみ 石田 真愛 (八戸ジュニア)	かまた みなみ 鎌田 皆愛 (みゆきジュニア)
女子単5年生以下	せがわ あい 瀬川 あい (七戸ジュニア)	おおた はるな 太田 陽菜 (浪岡ジュニア)	おかだ はるか 岡田 遥翔 (野辺地ジュニア)	よこやま みそら 横山 美空 (常盤ジュニア)
女子単4年生以下	まかなえ あおい 蒔苗 蒼依 (ライクショット)	みうら きょうか 三浦 杏日 (常盤ジュニア)	さとう くらら 佐藤 久楽良 (弘前キッズBC)	おくやま ことは 奥山 詞葉 (マジッポズ)
女子複6年生以下	よねや ひなこ 米谷 日南子 ふじた あさひ 藤田 あさひ (マジッポズ)	かくた ななみ 角田 七海 こがわ りこ 古川 梨湖 (常盤ジュニア)	こじま りこ 小嶋 梨湖 ふじもと さや 藤本 彩陽 (ゴールデンクラブ)	さいとう りん 齋藤 凜 つしま きょう 對馬 叶羽 (ゴールデンクラブ)
女子複5年生以下	やなぎさわ ゆきの 柳澤 悠妃乃 たかはし ゆきは 高橋 雪華 (五所川原ジュニア)	いちのへ ゆき 一戸 結稀 こん れいな 今 麗奈 (弘前キッズBC)	あぼ そよな 阿保 颯代菜 にしむら みさき 西村 美咲 (弘前キッズBC)	こん はるな 今 遥南 あらや ねね 荒谷 寧音 (ゴールデンクラブ)
女子複4年生以下	おがさわら みゆう 小笠原 未結 うらた あやね 浦田 綺音 (七戸ジュニア)	やまがた なお 山形 奈央 やなぎさわ ゆあの 柳澤 悠愛乃 (五所川原ジュニア)	ふじもと ここ 藤本 瑚々 さかいや さきほ 境谷 咲歩 (ゴールデンクラブ)	おおた あみ 太田 彩夢 ふじや あいか 藤谷 愛華 (野辺地ジュニア)

男子シングルス 6年生以下

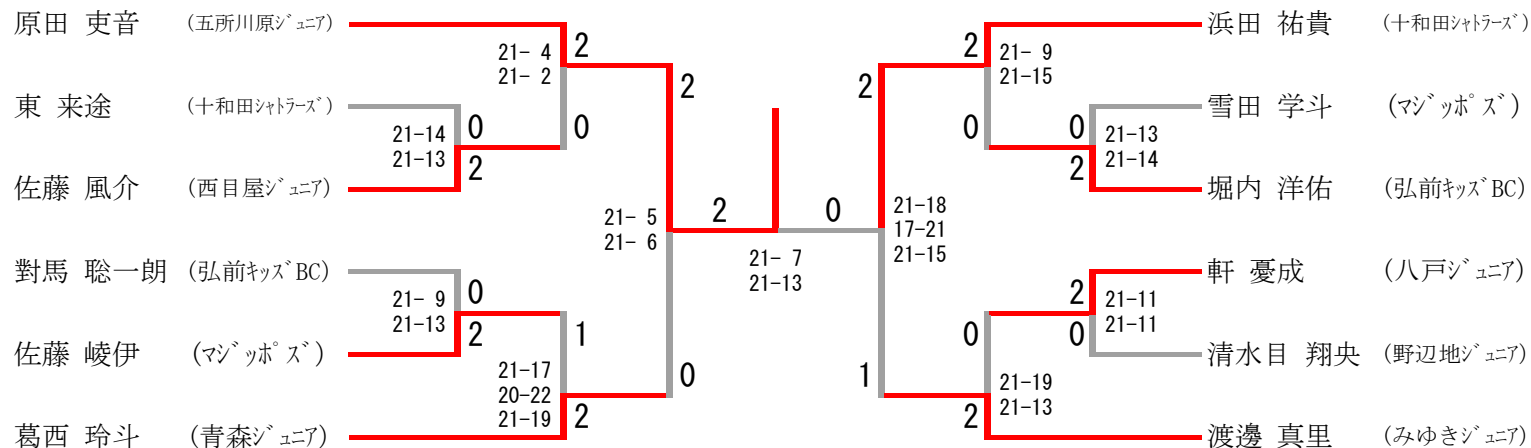

三位決定戦

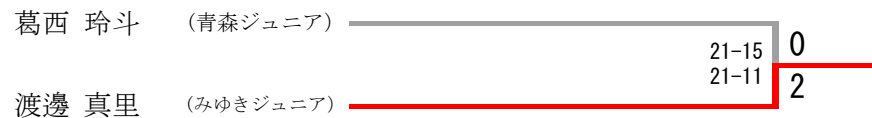

男子シングルス 5 年生以下

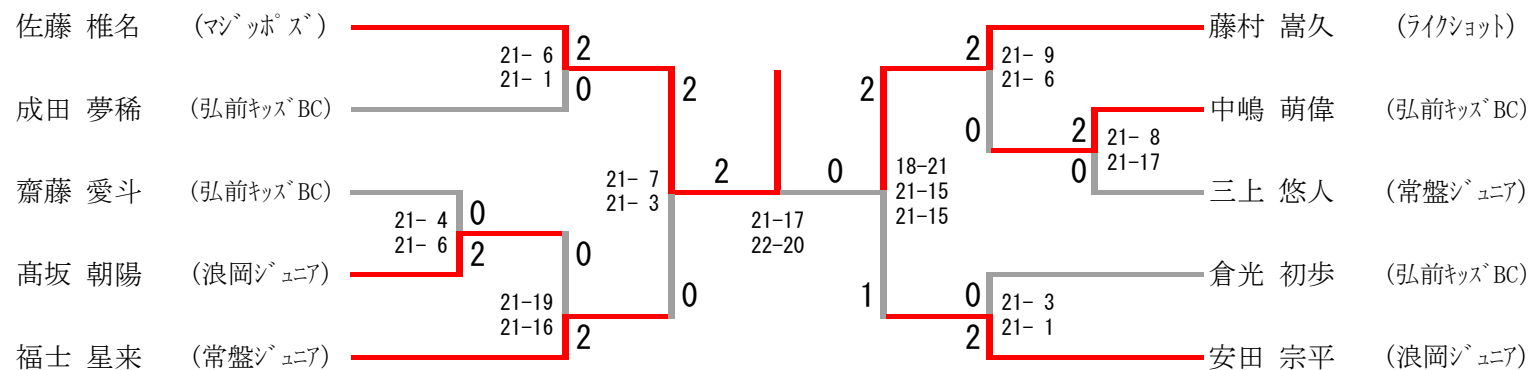

三位決定戦

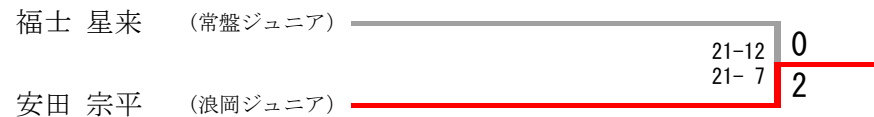

男子シングルス 4年生以下

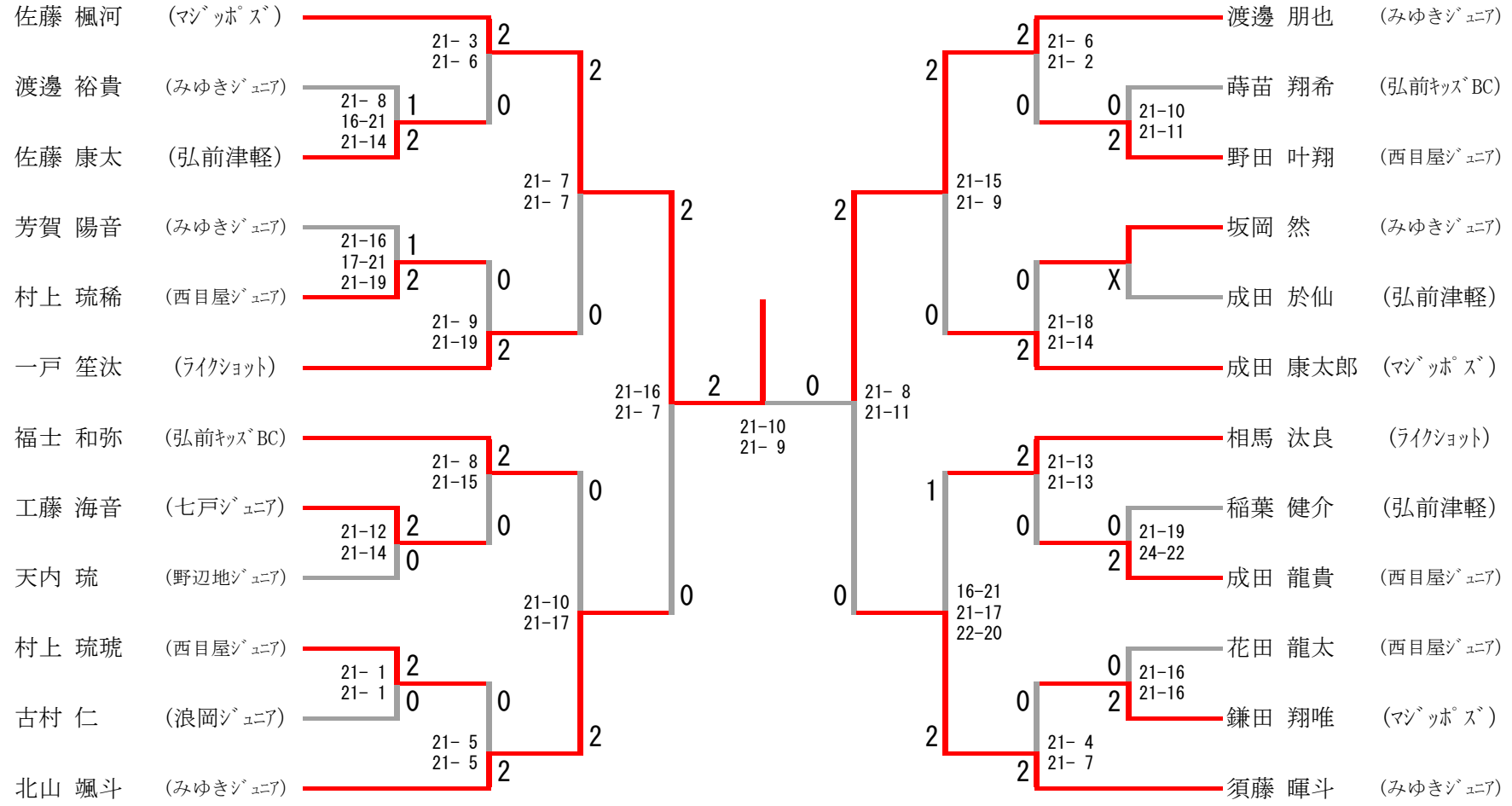

三位決定戦

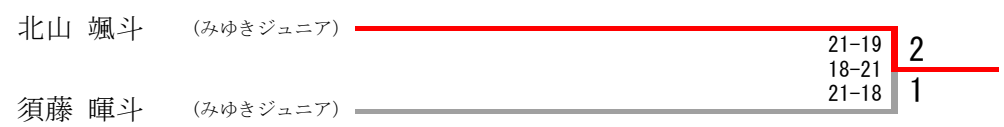

男子ダブルス 6年生以下

谷川 功雅	(マシッポス)	
後藤 達哉		21-5
三浦 亘耀		21-5
藤田 悠矢	(常盤ジュニア)	0

男子ダブルス 5年生以下

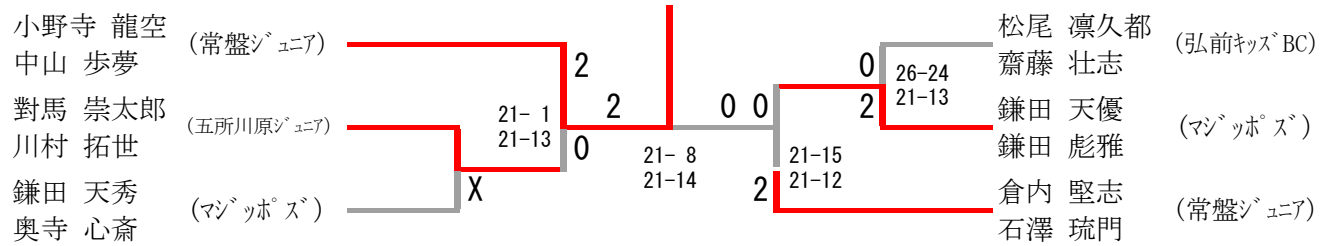

三位決定戦

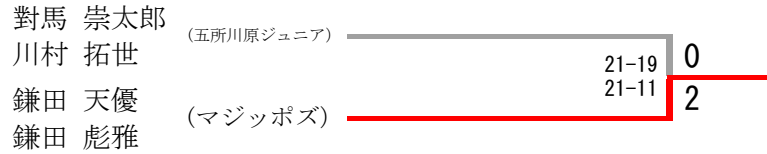

男子ダブルス 4年生以下

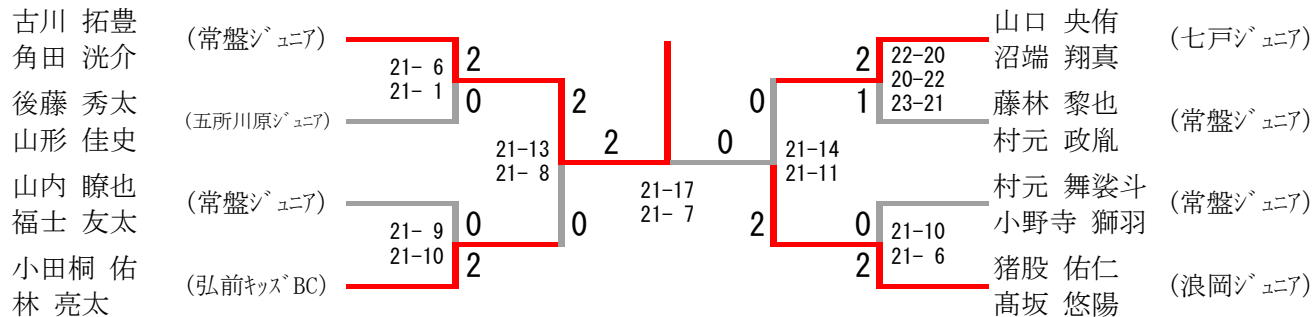

三位決定戦

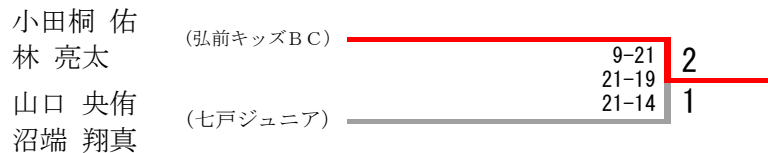

女子シングルス 6年生以下

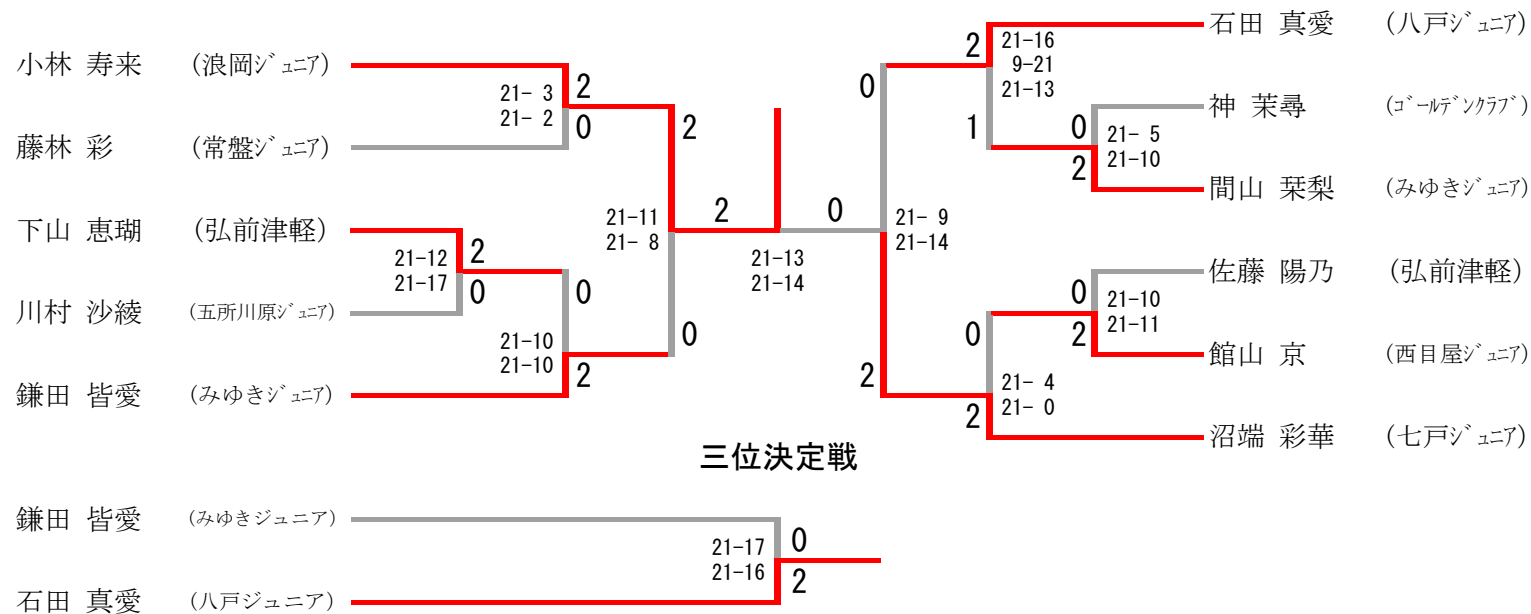

女子シングルス 5年生以下

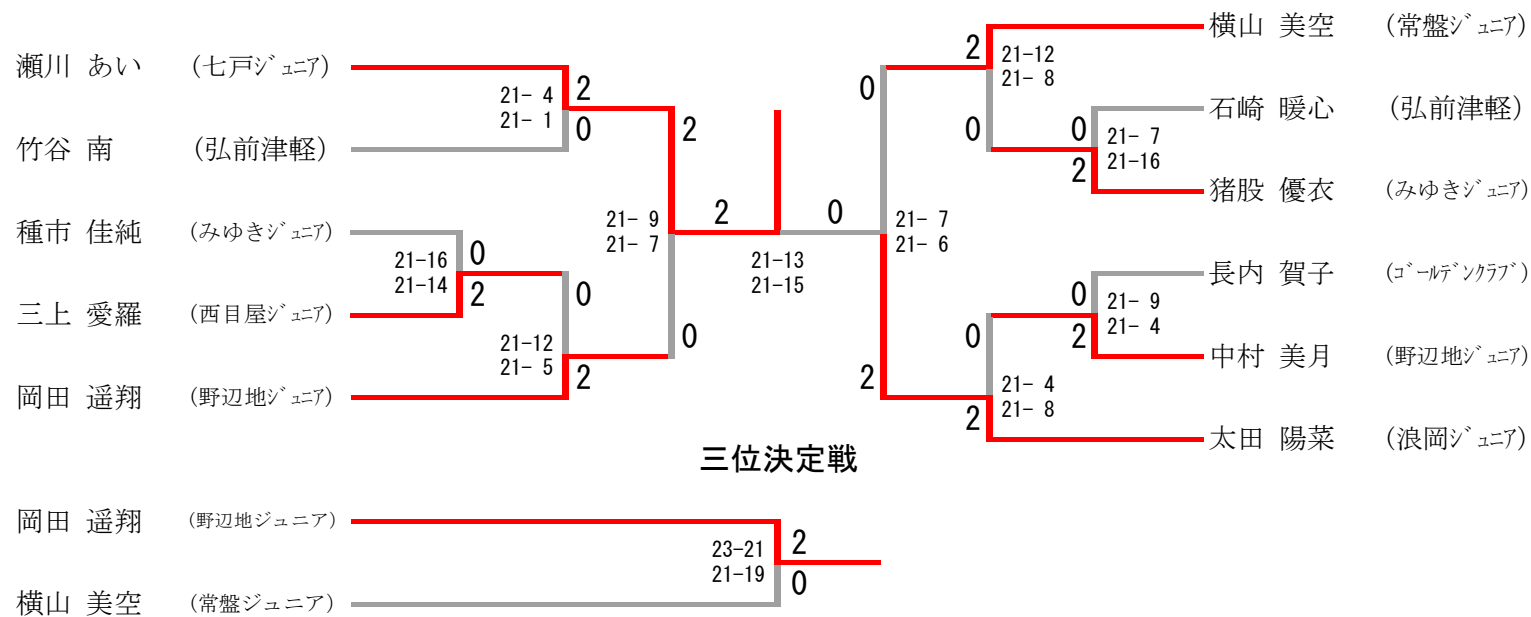

女子シングルス 4年生以下

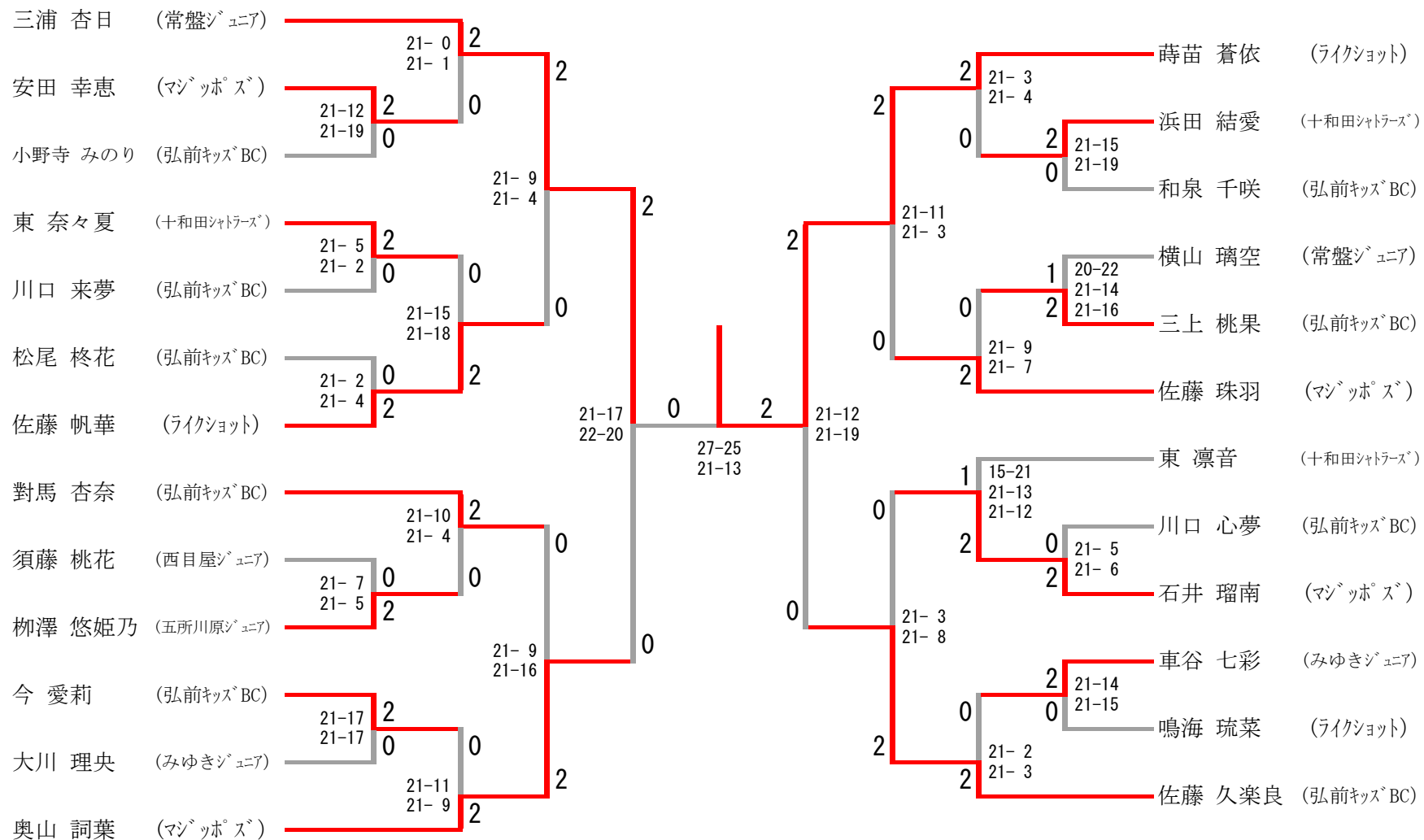

三位決定戦

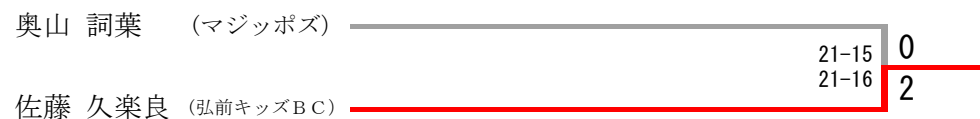

女子ダブルス 6年生以下

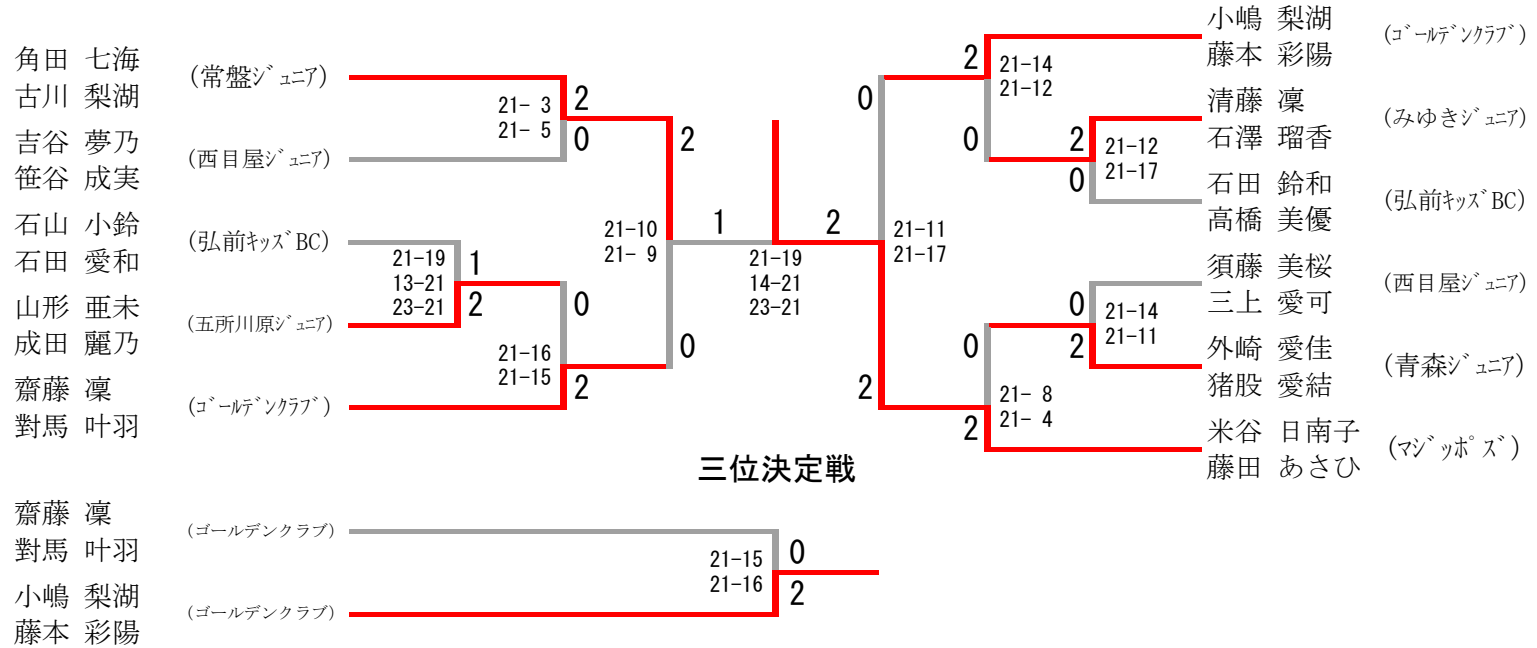

女子ダブルス 5年生以下

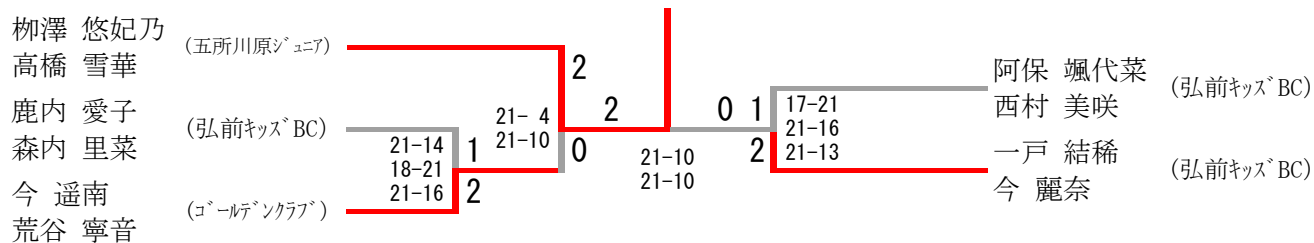

三位決定戦

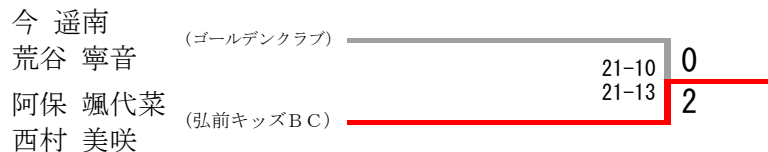

女子ダブルス 4年生以下

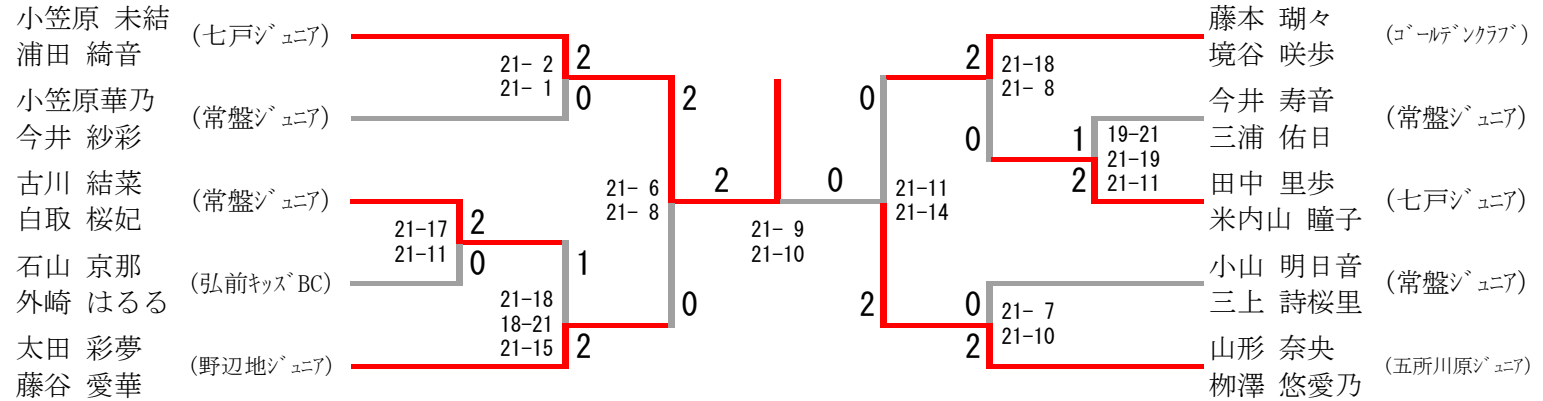

三位決定戦

